



Nothing but **HEAVY DUTY**.™

# NEWS

Новинка

# ONE KEY™

UNLOCKING THE DIGITAL JOBSITE.™

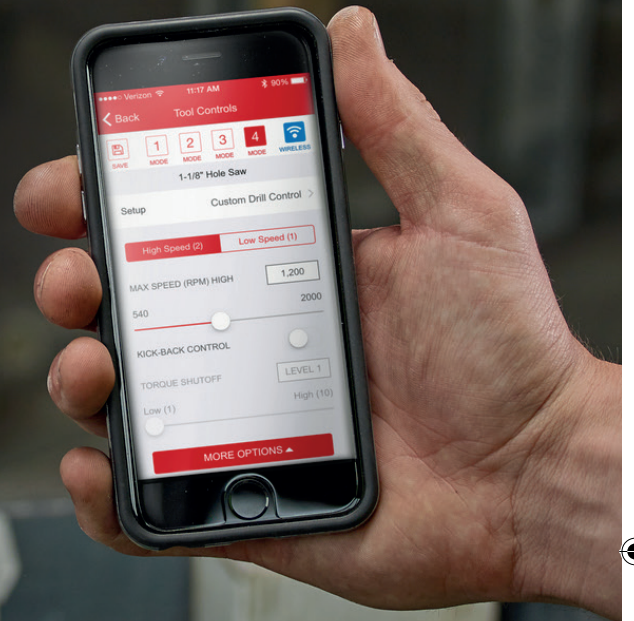

Новинка

## ПЕРВЫЙ В МИРЕ ПЕРФОРАТОР SDS-MAX 18 В ВЕСОМ 5 КГ

M18 CHM

Новинка

## ПЕРВЫЙ В МИРЕ АККУМУЛЯТОР 18 В 9,0 А·Ч

M18 B9



[www.milwaukeetool.ru](http://www.milwaukeetool.ru)

# ONE KEY™

UNLOCKING THE DIGITAL JOBSITE.™



## M18 FUEL СМАРТ-ИНСТРУМЕНТ

Новейшее поколение инструментов FUEL™ со встроенным модулем Bluetooth®

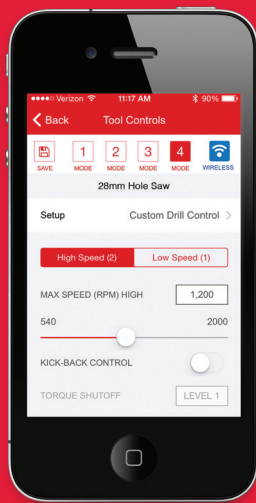

## БЕСПРОВОДНАЯ СИНХРОНИЗАЦИЯ И УПРАВЛЕНИЕ ИНСТРУМЕНТОМ

Беспроводная связь и настройка инструмента с помощью приложения для Android и iOS



## МОБИЛЬНЫЙ ИНВЕНТАРНЫЙ ОНЛАЙН УЧЕТ

Централизованно храните всю информацию в одном месте, чтобы получить полную картину об имеющемся инвентаре.

**M18 FUEL**  
DRIVEN TO OUTPERFORM.™

ФЕВРАЛЬ 2016 Г.

## УПРАВЛЕНИЕ ИНСТРУМЕНТОМ

### Широкие возможности адаптации

- ✓ **УПРАВЛЕНИЕ** - Беспрецедентная гибкость благодаря возможности выбрать оптимальные параметры инструмента для любого вида работ.
- ✓ **НАСТРОЙКА** - Стабильная точность, сохранение до 4 пользовательских настроек в памяти инструмента, выбор из диапазона заданных конфигураций и быстрое создание собственных.

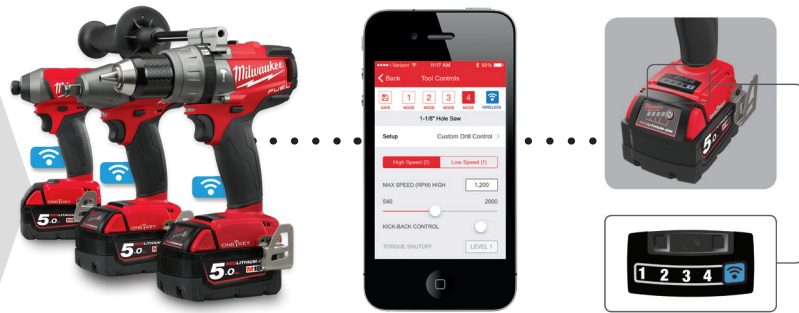

ПОЛНЫЙ ВОСТОРГ Google play Доступно в App Store

- Беспроводная синхронизация
- Установка мощности и скорости
- Создание и сохранение профилей
- Доступ к профилям и управление ими

ФЕВРАЛЬ 2016 Г.

## ИНВЕНТАРНЫЙ УЧЕТ

### Упрощенное управление инструментом и оборудованием

- ✓ **МОБИЛЬНАЯ И ВЕБ-ВЕРСИЯ.** Совместное использование записей об инструменте несколькими пользователями на нескольких устройствах.
- ✓ **ДАННЫЕ ОБ ИНСТРУМЕНТЕ.** Отслеживание данных об инструменте и оборудовании, независимо от производителя и инструмента
- ✓ **ПРОСТАЯ НАСТРОЙКА.** Пакетная загрузка списков бесплатно из Microsoft Excel.



ПОЛНЫЙ ВОСТОРГ Google play Доступно в App Store

- Хранение записей об инструменте
- Беспроводная синхронизация
- Сохранение поступлений
- Просмотр данных об использовании
- Статус входа/выхода
- Отслеживание истории ремонта
- Загрузка и скачивание списков инвентаря

СКОРО В ПРОДАЖЕ

## ОТЧЕТЫ С ИНСТРУМЕНТА

### Отслеживание производительности по времени

- ✓ **ОТСЛЕЖИВАНИЕ.** Данные о производительности инструмента.
- ✓ **УПРАВЛЕНИЕ.** Просмотр уведомлений о рекомендуемом времени обслуживания.
- ✓ **СОВМЕСТНОЕ ИСПОЛЬЗОВАНИЕ.** Быстрое создание профессиональных отчетов о производительности инструмента в формате PDF.

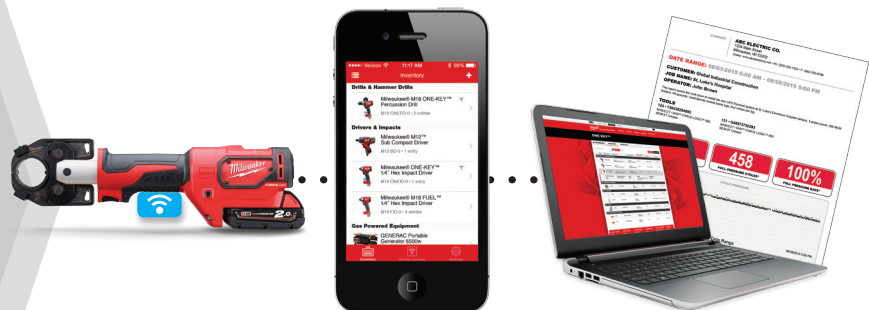

ПОЛНЫЙ ВОСТОРГ Google play Доступно в App Store

- Беспроводная синхронизация
- Создание отчетов о производительности
- Просмотр графика предстоящего обслуживания
- Создание профессиональных отчетов

Milwaukee

#MILWAUKEETOOL    WWW.MILWAUKEETOOL.RU

Новинка

# БЕЗГРАНИЧНЫЕ ВОЗМОЖНОСТИ ДЛЯ СОЗДАНИЯ СОБСТВЕННОЙ ЦИФРОВОЙ СТРОЙПЛОЩАДКИ



# ONE KEY

UNLOCKING THE DIGITAL JOBSITE.™

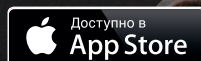

Новинка

КРУТЯЩИЙ  
МОМЕНТ  
135 Н·М



M18 ONEDD-502X  
**M18 FUEL**  
ONE-KEY™ ДРЕЛЬ-ШУРУПОВЕРТ  
Артикул 4933451149

M18 ONEPD-502X  
**M18 FUEL**  
ONE-KEY™  
УДАРНАЯ ДРЕЛЬ  
Артикул 4933451147

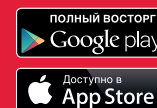
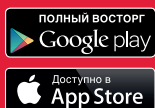

M18 ONEID-502X  
**M18 FUEL**  
ONE-KEY™  
ИМПУЛЬСНЫЙ ВИНТОВЕРТ  
Артикул 4933451370

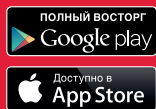

ШИРОКИЙ ВЫБОР  
ПРЕДУСТАНОВЛЕННЫХ  
КОНФИГУРАЦИЙ И БЫСТРОЕ  
СОЗДАНИЕ СОБСТВЕННЫХ

РЕЖИМ 1 0 - 850 RPM 0 - 1450 IPM 40 Nm	РЕЖИМ 2 0 - 1500 RPM 0 - 2400 IPM 80 Nm	РЕЖИМ 3 0 - 2100 RPM 0 - 2900 IPM 150 Nm	РЕЖИМ 4 0 - 3000 RPM 0 - 3700 IPM 0 - 203 Nm
---	--	---	---

ТАКЖЕ ДОСТУПНЫ  
СО СТОПОРОМ  
Артикул 4933451372

ФРИКЦИОННОЕ  
КОЛЬЦО 1/2"

M18 ONEIWF12-502X  
**M18 FUEL**  
ONE-KEY™  
ИМПУЛЬСНЫЙ ГАЙКОВЕРТ  
С ФРИКЦИОННЫМ  
КОЛЬЦОМ  
Артикул 4933451374

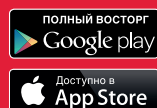

4-РЕЖИМНОЕ  
УПРАВЛЕНИЕ  
DRIVE CONTROL

РЕЖИМ 1 0 - 900 RPM 0 - 1300 IPM 80 Nm	РЕЖИМ 2 0 - 1400 RPM 0 - 2100 IPM 150 Nm	РЕЖИМ 3 0 - 1900 RPM 0 - 2550 IPM 220 Nm	РЕЖИМ 4 0 - 2500 RPM 0 - 3200 IPM 0 - 300 Nm
---	---	---	---

REDLITHIUM-ION™ 5.0 Ah

# M18 FORCELOGIC™

## КЛЕЩИ ДЛЯ ОБЖИМА И РЕЗАКИ

# FORCELOGIC™

Простые в использовании инновационные инструменты FORCE LOGIC™ обеспечивают высокую производительность и длительный срок службы. Технология FORCE LOGIC™ упрощает любую задачу – в системе перфорации она позволяет настроить инструмент, не удерживая весь его вес, что упрощает процесс пробивания, а в пресс-клещах дает возможность сместить захват ближе к зажиму, чтобы обеспечить непревзойденный контроль и точность.

## САМЫЙ НАДЕЖНЫЙ И ТОЧНЫЙ СПОСОБ ОПРЕССОВКИ

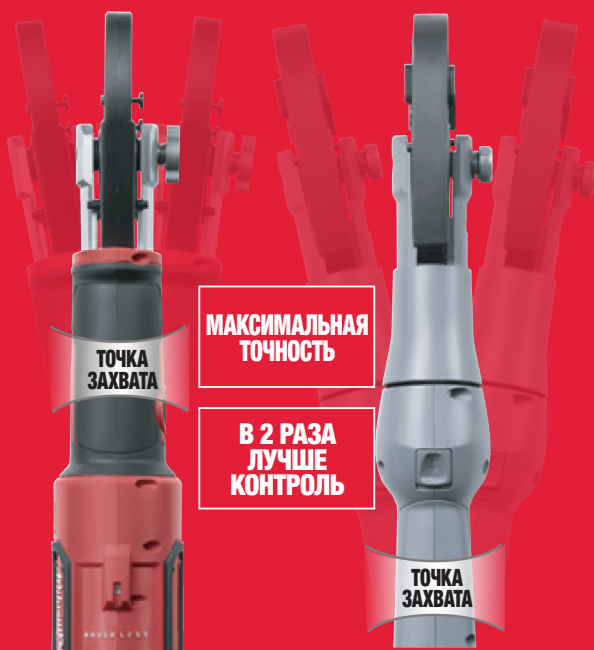

### МОНИТОРИНГ БЕЗОПАСНОСТИ

- Контроль цикла обжима для идеального результата
- Быстрое, резкое начало и медленное, плавное окончание цикла обеспечивают максимальные скорость и точность процесса
- Оптимальное давление в любой момент цикла и визуальное оповещение с помощью зеленого индикатора

### ЛУЧШАЯ ЗАЩИТА ОТ ВНЕШНЕГО ВОЗДЕЙСТВИЯ

- Электронные компоненты защищены от воздействия грязи, пыли и влаги
- Гидравлическая система оптимизирована для поддержания высокой производительности: от -18 °C до 55 °C.

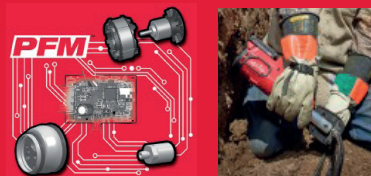

СБАЛАНСИРОВАННАЯ РУКОЯТКА

REDLITHIUM-ION™ 2.0 Ah

M18 HCST-201C



# ГИДРАВЛИЧЕСКИЙ ИНСТРУМЕНТ ДЛЯ ОБЖИМА КАБЕЛЕЙ FORCE LOGIC™

Артикул 4933451194 (также доступен без аккумулятора)

СКОРО В ПРОДАЖЕ

## ОБЖИМ КОНТАКТОВ ОБЖИМ КОНТАКТОВ 3 СЕКУНДЫ\*



### ОСОБЕННОСТИ

- Обжим контактов до 300 мм<sup>2</sup> (медь) и до 150 мм<sup>2</sup> (алюминий)
- Обжим контактов менее чем за 3 секунды с усилием 53 кН
- Универсальное крепление пуансона позволяет использовать наиболее распространенные U-образные пуансоны (53 кН), доступные на рынке
- Революционная конструкция обжима обеспечивает наилучшее выравнивание кабеля и контакта
- Поставляется с 1 аккумулятором REDLITHIUM-ION™ 2,0 А·ч, зарядным устройством и кейсом



# ONE KEY™

UNLOCKING THE DIGITAL JOBSITE.™

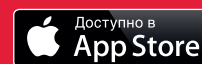

ONE KEY™ позволяет осуществлять централизованный мониторинг и формировать отчетность по нескольким инструментам опрессовки. Планирование технического обслуживания, точный отчет по каждой завершённой опрессовке и максимальная производительность благодаря правильному распределению ресурсов.

\* При использовании усилия 53 кН.

REDLITHIUM-ION™ 2.0Ah

M18 HCC-201C CU/AL-SET

**M18**

# ГИДРАВЛИЧЕСКИЙ КАБЕЛЬНЫЙ РЕЗАК FORCE LOGIC™ ДЛЯ МЕДНЫХ И АЛЮМИНИЕВЫХ КАБЕЛЕЙ

**СКОРО В  
ПРОДАЖЕ**

АРТИКУЛ 4933451199 (также доступен без аккумулятора)



## РЕЗКА МЕДНЫХ И АЛЮМИНИЕВЫХ КАБЕЛЕЙ ДИАМЕТРОМ ДО Ø 35 ММ

**ОСОБЕННОСТИ**

- Гидравлический кабельный резак FORCE LOGIC™ разрезает кабель менее чем за 4 секунды при усилии 60 кН
- Оптимальная геометрия лезвия и запатентованная конструкция нерасходящихся лезвий обеспечивают полностью готовый к использованию срез
- Компактная и тонкая конструкция режущей части с вращающейся на 350° поворотной головкой позволяет легко резать даже в ограниченном пространстве
- Лезвия автоматически раскрываются после разреза
- Встроенный крюк совместим с ручными тросами для повышения безопасности на рабочем месте
- Поставляется с 1 аккумулятором REDLITHIUM-ION™ 2,0 А·ч, зарядным устройством и кейсом

**КОМПЛЕКТ M18 HCC-201C ACSR**

**ТАКЖЕ ДОСТУПЕН ДЛЯ  
КАБЕЛЕЙ ACSR И ACSS**

АРТИКУЛ 4933451196

**СМЕННЫЕ ЛЕЗВИЯ  
ДЛЯ РЕЗКИ МЕДИ И  
АЛЮМИНИЯ**

АРТИКУЛ 4932430840

**КОМПЛЕКТ КОЛОДОК И  
ЛЕЗВИЙ ДЛЯ КАБЕЛЬНОГО  
РЕЗАКА ДЛЯ МЕДНЫХ И  
АЛЮМИНИЕВЫХ КАБЕЛЕЙ**

АРТИКУЛ 4932430839

**REDLITHIUM-ION™ 2.0Ah**

M18 НКР-201СА

**M18**

## ГИДРАВЛИЧЕСКИЙ ПРОБОЙНИК ОТВЕРСТИЙ FORCE LOGIC™

**СКОРО В  
ПРОДАЖЕ**

АРТИКУЛ 4933451204

# САМЫЙ ПРОСТОЙ СПОСОБ ПРОБИВКИ ОТВЕРСТИЙ

ИНСТРУМЕНТ ПОЗВОЛЯЕТ ПРОБИВАТЬ ОТВЕРСТИЯ ДИАМЕТРОМ ДО 100 ММ В МЯГКОЙ СТАЛИ ТОЛЩИНОЙ ДО 3,0 ММ ИЛИ В НЕРЖАВЕЮЩЕЙ СТАЛИ ТОЛЩИНОЙ ДО 2,5 ММ

### ПРОБОЙНИКИ И ОГРАНИЧИТЕЛЬНАЯ ГИЛЬЗА

Высочайшая точность благодаря лучшей системе центровки



M18 НКР-201С  
ТАКЖЕ ДОСТУПЕН  
В КОМПЛЕКТЕ БЕЗ  
ПРОБОЙНИКОВ И  
ОГРАНИЧИТЕЛЬНЫХ ГИЛЬЗ

АРТИКУЛ 4933451202

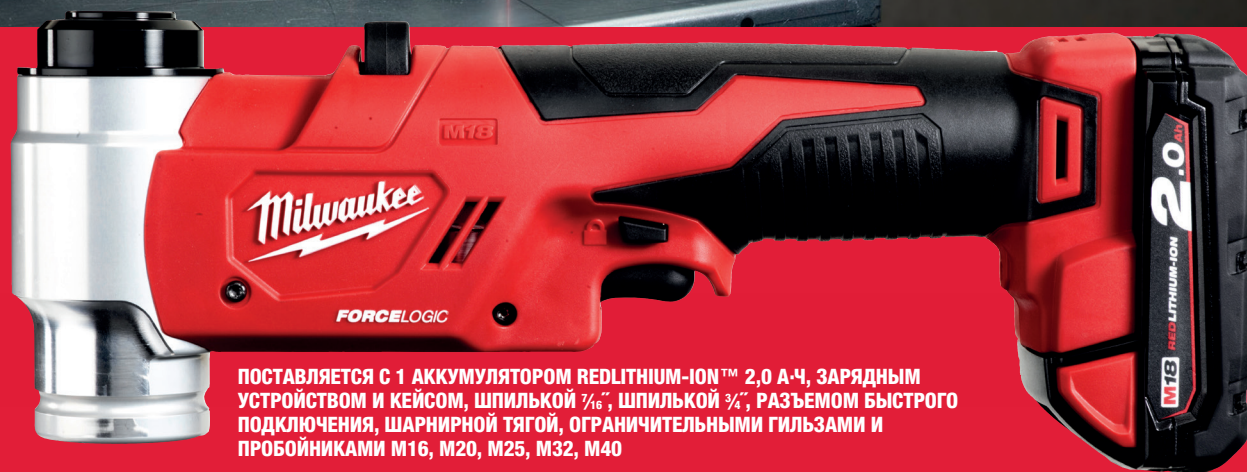

ПОСТАВЛЯЕТСЯ С 1 АККУМУЛЯТОРОМ REDLITHIUM-ION™ 2,0 А·Ч, ЗАРЯДНЫМ УСТРОЙСТВОМ И КЕЙСОМ, ШПИЛЬКОЙ 7/16", ШПИЛЬКОЙ 3/4", РАЗЪЕМОМ БЫСТРОГО ПОДКЛЮЧЕНИЯ, ШАРНИРНОЙ ТЯГОЙ, ОГРАНИЧИТЕЛЬНЫМИ ГИЛЬЗАМИ И ПРОБОЙНИКАМИ M16, M20, M25, M32, M40

### MILWAUKEE® — ПРОЦЕСС ПЕРФОРАЦИИ



**ЭТАП 1. НАСТРОЙКА**  
Совместите риски ограничительной гильзы с разметкой на заготовке.



**ЭТАП 2. СОЕДИНЕНИЕ**  
Соедините инструмент с шаровой тягой.



**ЭТАП 3. ПРОБИВАНИЕ**  
Просто нажмите на спуск, чтобы с легкостью пробить отверстие.



**ЭТАП 4. ПОВТОРЕНИЕ**  
Освободите инструмент, выбросьте вырубленный металл и повторите процесс сначала.

**REDLITHIUM-ION™ 2.0 Ah**

# M18 FUEL™

DRIVEN TO OUTPERFORM.™



**1**  
BRUSHLESS  
MOTOR

НОВЫЙ  
БЕСЩЕТОЧНЫЙ  
ДВИГАТЕЛЬ  
POWERSTATE™

**3+**  
REDLINK  
PLUS™

НОВАЯ ИНТЕЛЛЕКТУАЛЬНАЯ  
СИСТЕМА REDLINK PLUS™

**2**  
REDLITHIUM-ION™

АККУМУЛЯТОРЫ  
M18 REDLITHIUM-ION™  
5,0 А·Ч

**МАКСИМАЛЬНАЯ  
МОЩНОСТЬ\***

**САМАЯ ВЫСОКАЯ  
СКОРОСТЬ СВЕРЛЕНИЯ\***

**МАКСИМАЛЬНАЯ  
КОМПАКТНОСТЬ\***

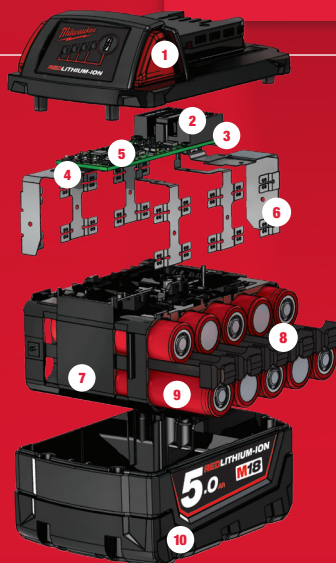

- 1 ИНДИКАТОР ЗАРЯДА БАТАРЕИ
- 2 ЗАПИРАЮЩИЕ КНОПКИ
- 3 ЗАЩИТА ОТ ВОДЫ
- 4 ИНТЕЛЛЕКТУАЛЬНАЯ СИСТЕМА REDLINK™
- 5 ЗАЩИТА ЭЛЕКТРОНИКИ
- 6 КОНТРОЛЬ ТЕМПЕРАТУРЫ
- 7 ЗАЩИТА ОТДЕЛЬНЫХ ЭЛЕМЕНТОВ
- 8 УДАРОПРОЧНАЯ КОНСТРУКЦИЯ
- 9 АККУМУЛЯТОРЫ LIION
- 10 ОБРЕЗИНЕННОЕ ПОКРЫТИЕ



**В 2,5 РАЗА БОЛЬШЕЕ  
ВРЕМЯ РАБОТЫ\*\***

\* В сравнении с аккумуляторами LiIon конкурентов и/или предыдущими моделями аккумуляторов Milwaukee®. Результаты сравнения зависят от номинала напряжения, типа инструмента и области применения.

\*\* По сравнению с аккумуляторной технологией 4,0 А·ч.

**REDLITHIUM-ION™ 5.0Ah**

M18 FRADH-0

**M18 FUEL**

## 2-СКОРОСТНАЯ УГЛОВАЯ ДРЕЛЬ SUPER HAWG®

Артикул 4933451290

Новинка

# САМЫЙ ПЕРВЫЙ АККУМУЛЯТОРНЫЙ ИНСТРУМЕНТ В КЛАССЕ



**СВЕРЛЕНИЕ  
ОТВЕРСТИЙ ДИАМЕТРОМ  
ДО 152 ММ**

**ДО 75 ОТВЕРСТИЙ В ДРЕВЕСИНЕ  
С ИСПОЛЬЗОВАНИЕМ  
65-МИЛЛИМЕТРОВОГО  
САМОВРЕЗАЮЩЕГОСЯ СВЕРЛА И  
АККУМУЛЯТОРА 5,0 А·Ч**

**ПАТРОН QUIK-LOK™**

**ОТВЕРСТИЯ В ДРЕВЕСИНЕ  
С ИСПОЛЬЗОВАНИЕМ  
65-МИЛЛИМЕТРОВОГО  
САМОВРЕЗАЮЩЕГОСЯ СВЕРЛА БЕЗ  
ПОДЗАРЯДКИ**

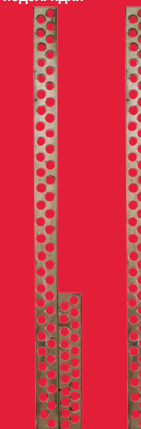

**5.0** 75 ОТВЕРСТИЙ **9.0** 154 ОТВЕРСТИЯ



**ОБА ИНСТРУМЕНТА ДОСТУПНЫ  
БЕЗ АККУМУЛЯТОРА, ЗАРЯДНОГО  
УСТРОЙСТВА И КЕЙСА**

### ОСОБЕННОСТИ

- Бесщеточный электродвигатель POWERSTATE™ обеспечивает постоянную мощность под нагрузкой
- Интеллектуальная система REDLINK PLUS™
- Механическое сцепление защищает инструмент в случае перегрузки
- Цельнометаллический корпус редуктора и патрон 3/16" QUIK-LOK™



**ПОСТАВЛЯЕТСЯ ТАКЖЕ  
БЕЗ ПАТРОНА QUIK-LOK™**

Артикул 4933451289

**BIGHAWG™**  
КОМПЛЕКТ КОРОНОК QUIK-LOK™ — 7 ШТ  
КОРОНКИ 54, 65, 92 ММ, ХВОСТОВИК С  
ЦЕНТРИРУЮЩИМ СВЕРЛОМ, 2 ДОПОЛНИТЕЛЬНЫХ  
НАПРАВЛЯЮЩИХ СВЕРЛА, АЛМАЗНЫЙ НАПИЛЬНИК,  
ШЕСТИГРАННЫЙ КЛЮЧ.

Артикул 49569075



**REDLITHIUM-ION™ 5.0Ah**

# ПЕРВЫЙ В МИРЕ АККУМУЛЯТОР 18 В 9,0 А·Ч

СКОРО В  
ПРОДАЖЕ



НА  
**35%**  
БОЛЬШЕ МОЩНОСТИ\*

В  
**5X**  
РАЗ БОЛЬШЕ  
ВРЕМЯ РАБОТЫ\*

\* В сравнении с аккумуляторами LiIon конкурентов и/или предыдущими моделями аккумуляторов Milwaukee®. Результаты сравнения зависят от номинала напряжения, типа инструмента и области применения.

# АККУМУЛЯТОР M18 ДЛЯ ЛЮБЫХ ЗАДАЧ

КОМПАКТНЫЕ



M18 B2  
4932430062

КОМПАКТНЫЙ И ЛЕГКИЙ  
ИНСТРУМЕНТ ДЛЯ  
РАБОТЫ ОДНОЙ РУКОЙ



С УВЕЛИЧЕННОЙ ЕМКОСТЬЮ



БЕСТСЕЛЛЕР

M18 B4  
4932430063



M18 B5  
4932430483



Новинка

M18 B6  
4932451244

ДЛЯ САМЫХ ТРЕБОВАТЕЛЬНЫХ



NEW

M18 B9  
4932451245

ЗАДАЧИ КЛАССА  
HEAVY DUTY



КОЛИЧЕСТВО РЕЗОВ  
НА ОДНОМ ЗАРЯДЕ  
В ДЕРЕВЕ 120 ММ



62 РЕЗА



128 РЕЗОВ



REDLITHIUM-ION™ 2.0 / 4.0 / 5.0 / 6.0 / 9.0 Ah

M18 CHM-902C

**M18 FUEL**

# АККУМУЛЯТОРНЫЙ ПЕРФОРАТОР SDS-MAX

АРТИКУЛ 4933451361 (также доступен без аккумулятора)

Новинка

**ПЕРВЫЙ В МИРЕ  
ПЕРФОРАТОР  
SDS-MAX  
18 В ВЕСОМ 5 КГ**

ПРОИЗВОДИТЕЛЬНОСТЬ  
НА УРОВНЕ СЕТЕВОГО  
ИНСТРУМЕНТА

МАКСИМАЛЬНАЯ  
МОБИЛЬНОСТЬ

МАКСИМАЛЬНАЯ  
УНИВЕРСАЛЬНОСТЬ



**В 2 РАЗА БОЛЬШЕ ОТВЕРСТИЙ БЕЗ ПОДЗАРЯДКИ  
С ПОМОЩЬЮ АККУМУЛЯТОРА 18 В 9,0 А·Ч\***  
ПРИ ИСПОЛЬЗОВАНИИ БУРА 26 X 140 ММ

## ОСОБЕННОСТИ

- До 10% легче и меньше, чем сетевые инструменты конкурентов
- Оптимален для буров 16–24 мм, максимальный диаметр до 40 мм
- 3 режима работы
- Энергия удара 6,0 Дж
- Дополнительное удобство благодаря функции установки долота под нужным углом
- Встроенная система антивибрации
- Предохранительная муфта для защиты оператора и инструмента в случае заклинивания бура
- Поставляется с 2 аккумуляторами REDLITHIUM-ION™ 9,0 А·ч, зарядным устройством и кейсом

## PHDE72

- Максимальный диаметр до 72 мм
- Пылесборная насадка для пылесосов Milwaukee® класса М с переходником в комплекте
- Также совместима со шлангом DEK 26



АРТИКУЛ 4932430480

\* В сравнении с другими аккумуляторами Li-Ion.



REDLITHIUM-ION™ 9.0 Ah

M18 JSR DAB+-0

M18

## РАДИОПРИЕМНИК ДЛЯ СТРОЙПЛОЩАДКИ DAB+

Артикул 4933451251

DAB+  
Digital Audio Broadcasting

Новинка

# РАДИОПРИЕМНИК DAB+/FM С ВЫСОКОПРОИЗВОДИТЕЛЬНОЙ АУДИОСИСТЕМОЙ



ОТСЕК ДЛЯ  
МОБИЛЬНОГО  
УСТРОЙСТВА



ПИТАНИЕ ОТ  
АККУМУЛЯТОРА  
MILWAUKEE® M18™  
ИЛИ СЕТИ

ДО 12 ЧАСОВ  
АВТОНОМНОЙ РАБОТЫ  
ПРИ ИСПОЛЬЗОВАНИИ  
АККУМУЛЯТОРА M18™ 5,0 А·Ч



ТАКЖЕ ДОСТУПЕН  
БЕЗ DAB+

Артикул 4933451250



### ОСОБЕННОСТИ

- Высокопроизводительная аудиосистема (DAB+/FM-тюнер) с цифровым процессором
- Функция DAB+ улучшает качество звука и позволяет просмотреть дополнительную информацию, например название композиции, имя исполнителя или название группы и шоу
- Герметичный отсек и металлические сетки динамиков защищают от влаги и мусора на стройплощадке
- Двойной динамик с пассивными радиаторами: воспроизведение громкого чистого звука с глубокими и точными басами
- Поставляется без аккумулятора, зарядного устройства и кейса

REDLITHIUM-ION™ 2.0/4.0/5.0Ah

M18 FUEL



**M18 FPD-502X**  
M18 FUEL  
УДАРНАЯ ДРЕЛЬ  
4933451061



**M18 FDD-502X**  
M18 FUEL  
ДРЕЛЬ-ШУРУПОВЕРТ  
4933451064



**M18 FID-502X**  
M18 FUEL  
ИМПУЛЬСНЫЙ  
ВИНТОВЕРТ  
4933451066



**M18 FW-502X**  
M18 FUEL  
ИМПУЛЬСНЫЙ ГАЙКОВЕРТ  
С ПАТРОНОМ 1/2"  
F: 4933451071  
P: 4933451068



**M18 CHIWP12-502X**  
M18 FUEL  
ИМПУЛЬСНЫЙ ГАЙКОВЕРТ  
С ПАТРОНОМ 1/2" И  
СТОПОРОМ  
4933451400



**M18 CHIWF12-502X**  
M18 FUEL  
ИМПУЛЬСНЫЙ ГАЙКОВЕРТ  
С ФРИКЦИОННЫМ КОЛЬЦОМ  
4933448418  
%: 4933448105



**M18 FMDP-502C**  
M18 FUEL  
ДРЕЛЬ НА МАГНИТНОЙ СТАНИНЕ  
С ПОСТОЯННЫМ МАГНИТОМ  
4933451012



**M18 CAG-502X**  
M18 FUEL  
УГЛОШЛИФОВАЛЬНАЯ  
МАШИНА 115-125 MM  
Ø 115: 4933448861  
Ø 125: 4933448866



**M18 CAG125XPD-502X**  
M18 FUEL  
УГЛОШЛИФОВАЛЬНАЯ  
МАШИНА 125 MM  
4933448864



**M18 CAG115XPDB-502X**  
M18 FUEL  
УГЛОШЛИФОВАЛЬНАЯ  
МАШИНА 115 MM  
4933451010



**M18 CAG125XPDB-902X**  
M18 FUEL  
УГЛОШЛИФОВАЛЬНАЯ  
МАШИНА 125 MM  
4933451471



**M18 CSX-902X**  
M18 FUEL  
САБЕЛЬНАЯ ПИЛА  
SAWZALL™  
4933451470

UPGRA  
OUTWA  
OUTL

Новинка ONE KEY



**M18 ONEEDD-502X**  
ONE KEY  
M18 FUEL  
ДРЕЛЬ-ШУРУПОВЕРТ  
4933451147



**M18 ONEID-502X**  
ONE KEY  
M18 FUEL  
ИМПУЛЬСНЫЙ ВИНТОВЕРТ  
С ШЕСТИГРАННЫМ  
ПАТРОНОМ 1/4"  
4933451370



**M18 ONEIW-502X**  
ONE KEY  
M18 FUEL  
ИМПУЛЬСНЫЙ ГАЙКОВЕРТ  
С ПАТРОНОМ 1/2"  
F: 4933451374  
P: 4933451372



**M18 HCST-201C**  
ONE KEY  
M18 ГИДРАВЛИЧЕСКИЙ  
ИНСТРУМЕНТ ДЛЯ ОБЖИМА  
КАБЕЛЕЙ FORCE LOGIC™  
4933451194



ОДНА СИСТЕМА БОЛЕЕ 80



**M18 BPD-402C**  
M18 КОМПАКТНАЯ  
УДАРНАЯ ДРЕЛЬ  
4933443520



**M18 BDD-402C**  
M18 КОМПАКТНАЯ  
ДРЕЛЬ-ШУРУПОВЕРТ  
4933443565



**M18 BID-402C**  
M18 КОМПАКТНЫЙ  
ИМПУЛЬСНЫЙ  
ВИНТОВЕРТ  
4933443580



**M18 BIW-402C**  
M18 КОМПАКТНЫЙ  
ИМПУЛЬСНЫЙ ГАЙКОВЕРТ  
1/2": 4933443607  
%: 4933443620



**M18 BLPD-502C**  
M18 КОМПАКТНАЯ  
БЕСЩЕТОЧНАЯ  
УДАРНАЯ ДРЕЛЬ  
4933448472



**M18 BLDD-502C**  
M18 КОМПАКТНАЯ  
БЕСЩЕТОЧНАЯ  
ДРЕЛЬ-ШУРУПОВЕРТ  
4933448458



**M18 BLID-502C**  
M18 КОМПАКТНЫЙ  
БЕСЩЕТОЧНЫЙ  
ИМПУЛЬСНЫЙ ВИНТОВЕРТ  
4933448457



**M18 BH-402C**  
M18 КОМПАКТНЫЙ  
ПЕРФОРАТОР SDS  
4933443330т



**HD18 HX-402C**  
M18 4-Х РЕЖИМНЫЙ  
ПЕРФОРАТОР SDS, КЛАСС  
HEAVY DUTY  
4933441280



**HD18 PD-0**  
M18 УДАРНАЯ ДРЕЛЬ,  
КЛАСС HEAVY DUTY  
4933446925



**HD18 HIW-402C**  
M18 ИМПУЛЬСНЫЙ  
ГАЙКОВЕРТ, КЛАСС  
HEAVY DUTY  
4933441260  
F: 4933441789



**M18 BRAID-0**  
M18 КОМПАКТНЫЙ  
УГЛОВОЙ ГАЙКОВЕРТ  
4933447891



**M18 BRAIW-0**  
M18 КОМПАКТНЫЙ  
УГЛОВОЙ ГАЙКОВЕРТ  
4933447899



**HD18 RXP-H06202C**  
M18 РАСШИРИТЕЛЬНЫЙ  
ИНСТРУМЕНТ СИСТЕМЫ  
UPONOR Q&E, КЛАСС  
HEAVY DUTY  
4933441771



**M18 BMT-421C**  
M18 КОМПАКТНЫЙ  
МНОГОФУНКЦИОНАЛЬНЫЙ  
ИНСТРУМЕНТ  
4933446210



**C18 RAD-0**  
M18 КОМПАКТНАЯ  
УГЛОВАЯ ДРЕЛЬ  
4933427189



**M18 IL-0**  
M18 ФОНАРЬ  
TRUEVIEW™  
4932430564



**M18 LL-0**  
M18 ФОНАРЬ  
TRUEVIEW™  
4932430563



**M18 AL-0**  
M18 ПРОЖЕКТОР  
TRUEVIEW™  
4932430392



**M18 SAL-0**  
M18 МАЧТА  
ОСВЕЩЕНИЯ TRUEVIEW™  
4933451246



Новинка

**M18 CHM-902C**  
M18 FUEL  
ПЕРФОРАТОР SDS-MAX  
4933451361



**M18 CHPX-902X**  
M18 FUEL  
ПЕРФОРАТОР SDS+L  
4933451469



**M18 CHX-502X**  
M18 FUEL  
ПЕРФОРАТОР SDS+  
4933451381



**M18 CCS55-902X**  
M18 FUEL  
ЦИРКУЛЯРНАЯ ПИЛА  
4933451468



**M18 CCS66-502C**  
M18 FUEL  
ЦИРКУЛЯРНАЯ ПИЛА  
4933448160



**M18-28 CPDEX-0**  
M18 M23 FUEL  
СИСТЕМА ПЫЛЕУДАЛЕНИЯ  
КЛАССА HEAVY DUTY  
4933446810

**M18 CDEX-0**  
M18 FUEL  
ПЫЛЕСОС SDS+  
4933447450

RADE.  
WORK.  
LAST.



Новинка

**M18 FRAD-0**  
M18 FUEL  
2-СКОРОСТНАЯ УГЛОВАЯ  
ДРЕЛЬ SUPER HAWG™  
QUICK-LOK™: 4933451290  
KEY CHUCK: 4933451289



**M18 CRAD-0**  
M18 FUEL  
УГЛОВАЯ ДРЕЛЬ  
4933447730



**M18 CHXDE-502C**  
M18 FUEL  
ПЕРФОРАТОР SDS+  
СО СПЕЦИАЛЬНЫМ  
ПЫЛЕСОСОМ  
4933448185



**M18 CHPXDE-502C**  
M18 FUEL  
ВЫСОКОПРОИЗВОДИТЕЛЬНЫЙ  
ПЕРФОРАТОР SDS+ С СИСТЕМОЙ  
FIXTES И СПЕЦИАЛЬНЫМ ПЫЛЕСОСОМ  
4933448180



Новинка



**M18 GG-201C**  
M18  
СМАЗОЧНЫЙ  
ПИСТОЛЕТ, КЛАСС  
HEAVY DUTY  
4933440490



**C18 PCG/310C-201B**  
M18 ПИСТОЛЕТ ДЛЯ  
УПЛОТНЕНИЯ ШВОВ С  
ТРУБКОЙ 310 МЛ, КЛАСС  
HEAVY DUTY  
4933441310



**C18 PCC-201B**  
M18 ПИСТОЛЕТ ДЛЯ  
УПЛОТНЕНИЯ ШВОВ С  
ТРУБКОЙ, КЛАСС HEAVY  
DUTY  
400 ML: 4933441812  
600 ML: 4933441808



**M18 BMS12-0**  
M18 КОМПАКТНЫЕ  
НОЖНИЦЫ ПО  
МЕТАЛЛУ  
4933447925



**M18 BMS20-0**  
M18 КОМПАКТНЫЕ  
НОЖНИЦЫ ПО  
МЕТАЛЛУ  
4933447935

0 ИНСТРУМЕНТОВ

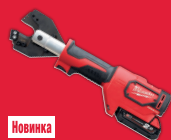

Новинка

**M18 HCC-201C**  
ACSR-НАБОР  
M18  
ГИДРАВЛИЧЕСКИЙ  
КАБЕЛЬНЫЙ РЕЗАК  
FORCE LOGIC™  
4933451196

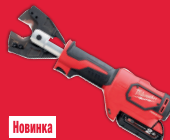

Новинка

**M18 HCC-201C CU/  
AL-НАБОР**  
M18 ГИДРАВЛИЧЕСКИЙ  
КАБЕЛЬНЫЙ РЕЗАК  
FORCE LOGIC™  
4933451199



Новинка

**M18 HCR-201CA**  
M18 ГИДРАВЛИЧЕСКИЙ  
ПЕРФОРАТОР FORCE  
LOGIC™  
4933451204



**M18 BLHPT-202C**  
M18 КОМПАКТНЫЙ  
ИНСТРУМЕНТ ДЛЯ  
ОБЖИМА ТРУБ  
4933451132



**HD18 AG-402C**  
M18 УГЛОШЛИФОВАЛЬНАЯ  
МАШИНА 115-125 ММ,  
КЛАСС HEAVY DUTY  
Ø 115: 4933441300  
Ø 125: 4933441507



**HD18 SG-401C**  
M18 ШЛИФОВАЛЬНАЯ  
МАШИНА, КЛАСС HEAVY  
DUTY  
4933426665



**M18 SMS216-0**  
M18 ТОРЦОВОЧНАЯ  
ПИЛА, КЛАСС HEAVY DUTY  
4933446780



**HD18 JSB-402C**  
M18 ЛОБЗИК КЛАСС  
HEAVY DUTY  
4933426660



**HD18 CS-402B**  
M18 ЦИРКУЛЯРНАЯ ПИЛА  
КЛАСС HEAVY DUTY  
4933441400



**HD18 MS-402B**  
M18 ПИЛА ПО  
МЕТАЛЛУ, КЛАСС  
HEAVY DUTY  
4933441390



**M18 BSX-402C**  
M18 ПИЛА SAWZALL™  
КЛАСС HEAVY DUTY  
4933447285



**C18 HZ-402B**  
M18 КОМПАКТНАЯ ПИЛА  
НАСЗАЛ™ ДЛЯ РАБОТЫ  
ОДНОЙ РУКОЙ  
4933441340



**HD18 BS-402C**  
M18 ЛЕНТОЧНАЯ ПИЛА  
ПО МЕТАЛЛУ, КЛАСС  
HEAVY DUTY  
4933441415



**HD18 JS-402C**  
M18 ЛОБЗИК  
КЛАССА HEAVY  
DUTY  
4933441405



**M18 BP-402C**  
M18 РУБАНОК  
4933451114



**M18 VC-0**  
M18 МОЩНЫЙ  
ПЫЛЕСОС С  
РЕЗЕРВУАРОМ НА 7,5 Л,  
КЛАСС HEAVY DUTY  
4933433601



**M18 BBL-0**  
M18 КОМПАКТНАЯ  
АККУМУЛЯТОРНАЯ  
ВОЗДУХОДУВКА  
4933446216



**M18 AF-0**  
M18 ВЕНТИЛЯТОР  
4933451022



**M18 RC-0**  
M18 ЗАРЯДНОЕ  
УСТРОЙСТВО С  
РАДИОПРИЕМНИКОМ  
ДЛЯ СТРОЙПЛОЩАДКИ  
4933446639



**M18 JSR-0**  
M18 РАДИОПРИЕМНИК  
ДЛЯ СТРОЙПЛОЩАДКИ  
DAV+: 4933451251  
AM/FM: 4933451250

REDLITHIUM-ION™ 2.0 / 4.0 / 5.0 / 6.0 / 9.0 Ah

**M12 M18**

# TRUEVIEW™ РЕШЕНИЯ ПО ОСВЕЩЕНИЮ

## МЫ ДЕЛАЕМ РАБОТУ СВЕТЛЕЕ

Световые решения TRUEVIEW™ сочетают самые передовые светодиодные технологии, универсальные конструктивные решения и аккумуляторы REDLITHIUM™, чтобы профессионалы, пользующиеся нашим инструментом, могли работать еще эффективнее в течение всего дня.

Все осветительные приборы TRUEVIEW™ АДАПТИРУЕМЫЕ, ФУНКЦИОНАЛЬНЫЕ и ДОЛГОВЕЧНЫЕ, в отличие от любых других источников света, доступных современным профессионалам.

Новинка

Новинка

**M12**

 СВЕТОДИОДНЫЙ  
ФОНАРЬ  
4932430360

**M12**

 TRUEVIEW™  
СВЕТОДИОДНЫЙ  
ПРОЖЕКТОР  
4933451261

**M18**

 СВЕТОДИОДНЫЙ  
ФОНАРЬ  
4932430361

**M12**

 TRUEVIEW™  
ПОДВЕСНОЙ  
ФОНАРЬ  
4932430178

**M18**

 TRUEVIEW™  
ИНСПЕКЦИОННЫЙ  
ФОНАРЬ  
4932430564

**M12**

 TRUEVIEW™  
ФОНАРЬ  
4932430562

**M18**

 TRUEVIEW™  
ФОНАРЬ  
4932430563

**M18**

 TRUEVIEW™  
ПРОЖЕКТОР  
4932430392

**M18**

 TRUEVIEW™  
ФОНАРЬ НА  
ШТАТИВЕ  
4933451246

 ОТ МЕСТНОГО  
ОСВЕЩЕНИЯ ...

 ... ДО  
ПРОЖЕКТОРА

### АДАПТИРУЕМОСТЬ

Оборудование TRUEVIEW™ дает профессионалам возможность освещать свое рабочее место и контролировать при этом интенсивность и направление светового луча, чтобы работать еще эффективнее.

### ФУНКЦИОНАЛЬНОСТЬ

Благодаря высококачественным светодиодам, разработанным компанией Milwaukee®, оптике и аккумуляторам REDLITHIUM-ION™, осветительное оборудование TRUEVIEW™ светит ярче и работает дольше.

### ДОЛГОВЕЧНОСТЬ

Усиленные ударопрочные корпуса и объективы рассчитаны на промышленное использование, а отличное температурное регулирование защищает светодиоды на протяжении всего срока их службы.

M18 SAL-0

**M18**

## МАЧТА ОСВЕЩЕНИЯ

Артикул 4933451246

Новинка

### ОСОБЕННОСТИ

- Регулировка в пределах 1,1–2,2 м позволяет освещать рабочую область сверху без теней
- 12 высокоэффективных светодиодов и 3 настройки освещения дают возможность управлять интенсивностью и продолжительностью освещения
- Ударопрочный, регулируемый колпак с высокопрочным поликарбонатным объективом можно повернуть на 230° по вертикали и 240° по горизонтали
- Компактное основание с низким центром тяжести и ударопрочные штанги из армированного нейлона повышают безопасность на рабочем месте
- Защита от пыли и брызг воды класса IP54



**ФОНАРЬ НА ШТАТИВЕ — ЯРЧЕ, ВЫШЕ И КРЕПЧЕ**

<b>2.000</b> ЛМ 4ч	<b>1.300</b> ЛМ 6ч	<b>850</b> ЛМ 10ч
ВЫСОКАЯ	СРЕДНЯЯ	НИЗКАЯ

ПРИ ИСПОЛЬЗОВАНИИ АККУМУЛЯТОРА M18 B5

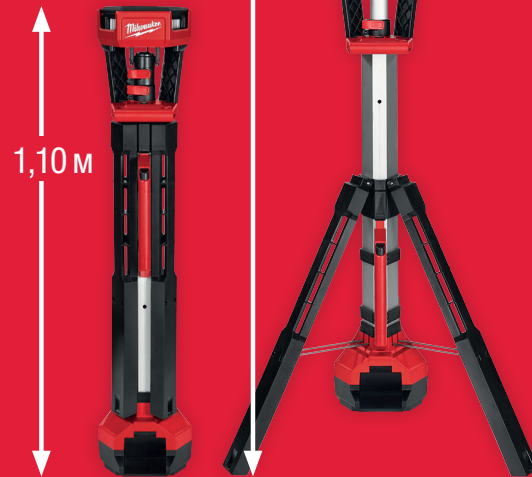

REDLITHIUM-ION™ 2.0 / 4.0 / 5.0 Ah

M12 SLED-0

**M12**

## СВЕТОДИОДНЫЙ ПРОЖЕКТОР TRUEVIEW™

Артикул 4933451261

Новинка

### ОСОБЕННОСТИ

- Дальность освещения почти на 35 % больше, чем у конкурентов – 650 м интенсивного и четко сфокусированного пучка света
- Узнаваемая издалека конструкция
- Металлический корпус и ударопрочный поликарбонатный объектив с герметичной резиновой крышкой
- Разработанный компанией Milwaukee® отражатель, формирующий узкий центральный и широкий периферийный пучок



**СВЕТИТ ДАЛЬШЕ, РАБОТАЕТ ДОЛЬШЕ**

<b>750</b> ЛМ 4ч	<b>400</b> ЛМ 8ч	<b>750</b> ЛМ 8ч
ВЫСОКАЯ	НИЗКАЯ	СТРОБОСКОП

ПРИ ИСПОЛЬЗОВАНИИ M12 B4



REDLITHIUM-ION™ 2.0 / 4.0 / 6.0 Ah

# M18 FUEL™ NRG ПРЕДЛОЖЕНИЯ

ВЫБЕРИТЕ СВОЙ ЭНЕРГОКОМПЛЕКТ



M18 NRG-503  
4933451423

**БЕСПЛАТНО**  
АККУМУЛЯТОР M18™ 5,0 А·Ч



M18 NRG-902  
4933451422

**ВЫБЕРИТЕ ИНСТРУМЕНТ M18 FUEL  
БЕЗ АККУМУЛЯТОРОВ В КЕЙСЕ КЛАССА HEAVY DUTY**



**M18 SHPX-0X**  
**M18 FUEL**  
ВЫСОКОПРОИЗВОДИТЕЛЬНЫЙ  
ПЕРФОРАТОР SDS+  
4933451431



**M18 CHX-0X**  
**M18 FUEL**  
ПЕРФОРАТОР SDS+  
4933451430



**M18 CRAD-0X**  
**M18 FUEL**  
УГЛОВАЯ ДРЕЛЬ  
4933451451



**M18 CSX-0X**  
**M18 FUEL**  
САБЕЛЬНАЯ ПИЛА SAWZALL™  
4933451428



**M18 CAG125XPDB-0X**  
**M18 FUEL**  
УГЛОШЛИФОВАЛЬНАЯ  
МАШИНА 125 ММ  
4933451427



**M18 CAG115X-0X**  
**M18 FUEL**  
УГЛОШЛИФОВАЛЬНАЯ  
МАШИНА 115 ММ  
4933451438



**M18 CAG125X-0X**  
**M18 FUEL**  
УГЛОШЛИФОВАЛЬНАЯ  
МАШИНА 125 ММ  
4933451439



**M18 CAG125XPD-0X**  
**M18 FUEL**  
УГЛОШЛИФОВАЛЬНАЯ  
МАШИНА 125 ММ  
4933451441



**M18 CCS55-0X**  
**M18 FUEL**  
ЦИРКУЛЯРНАЯ ПИЛА  
4933451429



**M18 FDD-0X**  
**M18 FUEL**  
ДРЕЛЬ-ШУРУПОВЕРТ  
4933451445



**M18 FPD-0X**  
**M18 FUEL**  
УДАРНАЯ ДРЕЛЬ  
4933451446



**M18 FID-0X**  
**M18 FUEL**  
ИМПУЛЬСНЫЙ ВИНТОВЕРТ  
4933451447



**M18 CHWF34-0X**  
**M18 FUEL**  
ИМПУЛЬСНЫЙ ГАЙКОВЕРТ С ПАТРОНОМ 3/4" И ФРИКЦИОННЫМ КОЛЬЦОМ  
4933451444



**M18 CHWF12-0X**  
**M18 FUEL**  
ИМПУЛЬСНЫЙ ГАЙКОВЕРТ С ПАТРОНОМ 1/2" И ФРИКЦИОННЫМ КОЛЬЦОМ  
4933451443



**M18 FWF12-0X**  
**M18 FUEL**  
ИМПУЛЬСНЫЙ ГАЙКОВЕРТ С ПАТРОНОМ 1/2" С УПОРНЫМ КОЛЬЦОМ  
4933451448



**M18 FWP12-0X**  
**M18 FUEL**  
ИМПУЛЬСНЫЙ ГАЙКОВЕРТ С ПАТРОНОМ 1/2" СО СТОПОРОМ  
4933451449

**REDLITHIUM-ION™ 5.0 / 9.0 Ah**

Milwaukee

#MILWAUKEETOOL    WWW.MILWAUKEETOOL.RU



ONE KEY™

UNLOCKING THE DIGITAL JOBSITE™

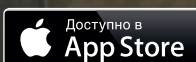
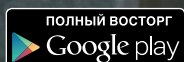

НАСКОЛЬКО **ВЫ**  
КОНТРОЛИРУЕТЕ  
СВОЙ ИНСТРУМЕНТ?

# M18 FUEL

DRIVEN TO OUTPERFORM.™

КУПИТЕ КОМПЛЕКТ  
M18 FDD-502X И  
ПОЛУЧИТЕ  
АККУМУЛЯТОР  
M12™ 2,0 А·Ч  
БЕСПЛАТНО



M18 FDD-502X  
Артикул 4933451064



ИСПОЛЬЗУЙТЕ АККУМУЛЯТОР M12™  
С РАЗНЫМИ ИНСТРУМЕНТАМИ ПО  
СПЕЦИАЛЬНОЙ ЦЕНЕ



M12 HJBL2-0  
M12 КУРТКА PREMIUM  
С ЭЛЕКТРОПОДОГРЕВОМ  
ЧЕРНОГО ЦВЕТА  
РАЗМЕР L: 4933433779



M12 HNGREY-0  
M12 ТОЛСТОВКА PREMIUM  
С ЭЛЕКТРОПОДОГРЕВОМ  
РАЗМЕР L: 4933451274



M12 BPD-0  
M12 СВЕРХКОМПАКТНАЯ  
2-СКОРОСТНАЯ ДРЕЛЬ  
4933441950



M12 BID-0  
M12 СВЕРХКОМПАКТНЫЙ  
ИМПУЛЬСНЫЙ  
ВИНТОВЕРТ  
4933441955



M12 BIW14-0  
M12 СВЕРХКОМПАКТНЫЙ  
ИМПУЛЬСНЫЙ ГАЙКОВЕРТ С  
ПАТРОНОМ 1/4"  
4933441980



M12 H-0  
M12 КОМПАКТНЫЙ  
ПЕРФОРАТОР SDS  
4933431355



C12 MT-0  
M12 СВЕРХКОМПАКТНЫЙ  
МНОГОФУНКЦИОНАЛЬНЫЙ  
ИНСТРУМЕНТ  
4933427180



M12 JSSP-0  
M12 BLUETOOTH™  
ДИНАМИК ДЛЯ  
РАБОЧЕГО МЕСТА  
4933448380

REDLITHIUM-ION™ 2.0 / 5.0 Ah

# M12 FUEL™

DRIVEN TO OUTPERFORM.™



БЕСЩЕТОЧНЫЙ  
ДВИГАТЕЛЬ  
POWERSTATE™



ИНТЕЛЛЕКТУАЛЬНАЯ  
СИСТЕМА REDLINK PLUS™



**M12 B6**  
M12 АККУМУЛЯТОР  
ЕМКОСТЬЮ 6,0 А·Ч С  
ПРИМЕНЕНИЕМ  
ТЕХНОЛОГИИ  
REDLITHIUM-ION  
4932451395



**В 2 РАЗА БОЛЬШОЙ  
СРОК СЛУЖБЫ\***

**НА 20 % БОЛЬШЕ  
МОЩНОСТИ\***

**В 3 РАЗА БОЛЬШЕ  
ВРЕМЯ РАБОТЫ БЕЗ  
ПОДЗАРЯДКИ\***

## M12 CPD-602C

**M12 FUEL** КОМПАКТНАЯ  
ДВУХСКОРОСТНАЯ УДАРНАЯ ДРЕЛЬ

Артикул 4933451509

## M12 CDD-602C

**M12 FUEL** КОМПАКТНАЯ  
ДВУХСКОРОСТНАЯ ДРЕЛЬ-ШУРУПОВЕРТ

Артикул 4933451508



**ТЕПЕРЬ ДОСТУПНА  
С АККУМУЛЯТОРОМ  
6,0 А·Ч**

**ТЕПЕРЬ ДОСТУПНА  
С АККУМУЛЯТОРОМ  
6,0 А·Ч**

\* В сравнении с аккумуляторами Li-Ion конкурентов и/или предыдущими моделями аккумуляторов Milwaukee®. Результаты сравнения зависят от номинала напряжения, типа инструмента и области применения. Все версии 202C поставляются с 2 аккумуляторами REDLITHIUM-ION™ 2,0 А·ч, зарядным устройством и кейсом, версии 402C поставляются с 2 аккумуляторами REDLITHIUM-ION™ 4,0 А·ч, зарядным устройством и кейсом, все инструменты доступны в версиях без аккумуляторов, зарядных устройств или кейсов. Версии 602C поставляются с 2 аккумуляторами REDLITHIUM-ION™ 6,0 А·ч, зарядным устройством и кейсом.



**M12 CIW12-202C**  
**M12 FUEL**  
 КОМПАКТНЫЙ  
 ИМПУЛЬСНЫЙ ГАЙКОВЕРТ  
 С ХВОСТОВИКОМ 1/2"

Артикул 4932352862



**M12 CID12-202C**  
**M12 FUEL**  
 КОМПАКТНЫЙ  
 ИМПУЛЬСНЫЙ  
 ВИНТОВЕРТ С  
 ШЕСТИГРАННЫМ  
 ХВОСТОВИКОМ 1/4"

Артикул 4933440574

**ТАКЖЕ В НАЛИЧИИ:**

**M12 CIW14-202C**  
**M12 FUEL**  
 КОМПАКТНЫЙ  
 ИМПУЛЬСНЫЙ ГАЙКОВЕРТ  
 С ПАТРОНОМ 1/4"



Артикул 4933440415

**M12 CIW38-202C**  
**M12 FUEL**  
 КОМПАКТНЫЙ  
 ИМПУЛЬСНЫЙ ГАЙКОВЕРТ  
 С ПАТРОНОМ 3/8"

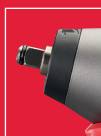

Артикул 4933440420

**НАБОР KNUCKLE™,  
 11 ШТ. – НАКОНЕЧНИКИ  
 SHOCKWAVE  
 IMPACT DUTY™**



Артикул 4932352938

**СКОРО В  
 ПРОДАЖЕ**



**M12 CCS44-602C**  
**M12 FUEL** КОМПАКТНАЯ  
 ЦИРКУЛЯРНАЯ ПИЛА

Артикул 4933451512

**ЦИРКУЛЯРНАЯ ПИЛА  
 140 X 20 ММ, 18 ЗУБЬЕВ**  
 ПИЛЬНОЕ ПОЛОТНО НА 18  
 ЗУБЬЕВ С ШИРИНОЙ РЕЗКИ  
 (ПРОПИЛА) 1,3 ММ ДЛЯ  
 РЕЗКИ ПЛОТНОЙ ДРЕВЕСИНЫ,  
 ДСП, ДВП/ФИБРОЛИТА,  
 ЛАМИНИРОВАННОЙ ДСП,  
 ФАНЕРНОЙ ПЛИТЫ, ФАНЕРЫ И  
 ПЛИТ ОСП.



Артикул 4932430719

**СКОРО В  
 ПРОДАЖЕ**



**M12 CHZ-602C**  
**M12 FUEL** КОМПАКТНАЯ  
 САБЕЛЬНАЯ ПИЛА  
 HACKZALL™

Артикул 4933451511

**НАБОР (10 ШТ.)**  
 2 X 49005460,  
 3 X 49005614,  
 3 X 49005424,  
 2 X 49005418.



Артикул 49220220

**СКОРО В  
 ПРОДАЖЕ**



**M12 CH-602C**  
**M12 FUEL** КОМПАКТНЫЙ  
 ПЕРФОРАТОР SDS

Артикул 4933451510

**НАБОР ИЗ 7 БУРОВ SDS+  
 ДЛЯ ПЕРФОРАТОРА  
 МЕТАЛЛИЧЕСКАЯ  
 КАССЕТА С БУРАМИ  
 ДИАМЕТРОМ 5/8 X  
 110 ММ И 6/8/10/12 X  
 160 ММ**



Артикул 4932352339

**REDLITHIUM-ION™ 2.0 / 4.0 / 6.0 Ah**

# M12 ВЫСОКОКЛАССНАЯ ОДЕЖДА С ПОДОГРЕВОМ

M12 HNGREY

**M12**

## ТОЛСТОВКИ С ПОДОГРЕВОМ

Новинка

### ОСОБЕННОСТИ

- Надежная хлопчатобумажная толстовка на подкладке из полиэстера с вафельным переплетением прекрасно удерживает тепло в сложных погодных условиях
- Осенью и весной толстовку можно носить как плотную верхнюю одежду. Зимой ее лучше надевать под другую одежду вместо многочисленного нательного белья, чтобы она создавала и сохраняла тепло ближе к телу

РАЗМЕРЫ:	АТИКУЛ
M12 HNGREY-0 (S)	4933443813
M12 HNGREY-0 (M)	4933451272
M12 HNGREY-0 (L)	4933451274
M12 HNGREY-0 (XL)	4933451276
M12 HNGREY-0 (XXL)	4933451278



REDLITHIUM-ION™ 2.0 Ah

ИЗОЛЯЦИЯ: НАДЕЖНАЯ НАРУЖНАЯ ПОВЕРХНОСТЬ И ТКАНАЯ СИСТЕМА ПОДОГРЕВА ВЕСОМ 280 Г

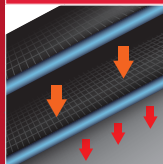

СТИРКА И СУШКА: ВСЕ МОДЕЛИ МОЖНО БЕЗОПАСНО СТИРАТЬ В СТИРАЛЬНОЙ МАШИНКЕ С ФУНКЦИЕЙ ОТЖИМА



3 РЕЖИМА НАГРЕВА: ИНТЕНСИВНЫЙ, СРЕДНИЙ И НИЗКИЙ ДЛЯ МАКСИМАЛЬНОГО УДОБСТВА



ЗОНЫ ПОДОГРЕВА: ЗОНЫ НАГРЕВА ИЗГОТОВЛЕНЫ ИЗ УГЛЕВОДОРОДНОГО ВОЛОКНА



ОТЛИЧНОЕ ВРЕМЯ РАБОТЫ: ДО 8 ЧАСОВ ТЕПЛА БЕЗ ПОДЗАРЯДКИ АККУМУЛЯТОРА



M12 HBW



## ЖИЛЕТ С ПОДОГРЕВОМ



### ОСОБЕННОСТИ

- Универсальный прочный рабочий жилет из рипстопа плотностью 900 ден с воротником из эластичного полотна, карманами для рук, обшитыми тесьмой, с заклепками и цельнометаллической молнией
- Оптимизированная посадка максимально увеличивает возможности подогрева, не ограничивая движения и позволяя одевать одежду под жилет и на него
- 3 нагревательных элемента из углеродного волокна распределяют тепло по основным участкам тела
- Держатель для аккумулятора M12™ расположен в скрытом кармане и практически не создает неудобств во время работы



REDLITHIUM-ION™ 2.0 Ah

РАЗМЕРЫ:	Артикул	РАЗМЕРЫ:	Артикул
M12 HBW-0 (S)	4933451165	M12 HBW-0 (XL)	4933451168
M12 HBW-0 (M)	4933451166	M12 HBW-0 (2XL)	4933451169
M12 HBW-0 (L)	4933451167		

M12 HJ RED2 / M12 HJ BL2



## КУРТКИ С ЭЛЕКТРОПОДОГРЕВОМ



### ОСОБЕННОСТИ

- За счет оптимизации толщины изоляции увеличено время сохранения тепла и уменьшен вес
- Пятерной шов в зонах обогрева из углеродного волокна – распределение тепла по основным участкам тела и карманам
- Управляемый легким прикосновением терморегулятор – три температурных режима: высокий, средний и низкий уровень подогрева.
- Держатель аккумулятора M12™ – изящная конструкция в виде кармана практически не создает неудобств во время работы
- Карманы для рук + дополнительный нагрудный карман – идеально подходит для хранения мобильного телефона, IPOD, MP3-проигрывателя и т. п.



РАЗМЕРЫ:	Артикул	РАЗМЕРЫ:	Артикул	РАЗМЕРЫ:	Артикул
M12 HJRED2-0 (M)	4933443817	M12 HJBL2-0 (S)	4933451170	M12 HJBL2-201 (S)	4933451183
M12 HJRED2-0 (L)	4933443820	M12 HJBL2-0 (M)	4933433778	M12 HJBL2-201 (M)	4933447907
M12 HJRED2-0 (XL)	4933443823	M12 HJBL2-0 (L)	4933433779	M12 HJBL2-201 (L)	4933447908
M12 HJRED2-201 (M)	4933443833	M12 HJBL2-0 (XL)	4933433776	M12 HJBL2-201 (XL)	4933447909
M12 HJRED2-201 (L)	4933443837	M12 HJBL2-0 (2XL)	4933451171	M12 HJBL2-201 (2XL)	4933451184
M12 HJRED2-201 (XL)	4933443841				

REDLITHIUM-ION™ 2.0 Ah

M12 HJ CM03



## КУРТКА С ЭЛЕКТРОПОДОГРЕВОМ



### ОСОБЕННОСТИ

- Узор Realtree AP™
- Особая структура внешней ткани позволяет двигаться практически бесшумно.
- 5 нагревательных элементов из углеродистого волокна распределены по основным участкам тела и карманам
- Управляемый легким прикосновением терморегулятор с 3 режимами подогрева и возможностью разогрева
- Держатель аккумулятора M12™ – изящная конструкция в виде кармана практически не создает неудобств во время работы



РАЗМЕРЫ:	Артикул	РАЗМЕРЫ:	Артикул	РАЗМЕРЫ:	Артикул
M12 HJCM03-0 (M)	4933443853	M12 HJCM03-0 (XL)	4933443859	M12 HJCM03-201 (L)	4933443873
M12 HJCM03-0 (L)	4933443856	M12 HJCM03-201 (M)	4933443869	M12 HJCM03-201 (XL)	4933443877

REDLITHIUM-ION™ 2.0 Ah

# M12 FUEL



**M12 CD-0**  
**M12 FUEL**  
КОМПАКТНАЯ  
ДВУХСКОРОСТНАЯ ДРЕЛЬ  
4933440450



**M12 CDD-602C**  
**M12 FUEL**  
КОМПАКТНАЯ  
ДВУХСКОРОСТНАЯ  
ДРЕЛЬ-ШУРУПОВЕРТ  
4933451508



**M12 CIW12-202C**  
**M12 FUEL**  
КОМПАКТНЫЙ ИМПУЛЬСНЫЙ  
ГАЙКОВЕРТ С ПАТРОНОМ 1/2"  
4933447130



**M12 CIW14-202C**  
**M12 FUEL**  
КОМПАКТНЫЙ ИМПУЛЬСНЫЙ  
ГАЙКОВЕРТ С ПАТРОНОМ 1/4"  
4933440415



**M12 CIW38-202C**  
**M12 FUEL**  
КОМПАКТНЫЙ ИМПУЛЬСНЫЙ  
ГАЙКОВЕРТ С ПАТРОНОМ 3/8"  
4933440420

UPGR  
OUTW  
OUTL



**M12 GG-401B**  
**M12**  
СВЕРХКОМПАКТНЫЙ  
ПИСТОЛЕТ ДЛЯ  
УПЛОТНЕНИЯ ШВОВ  
4933441675



**M12 HV-0**  
**M12** СВЕРХ-  
КОМПАКТНЫЙ  
ПОДВЕСНОЙ  
ПЫЛЕСОС  
4933448390



**C12 FM-0**  
**M12** ВИЛЧНЫЕ  
ТОКОВЫЕ КЛЕЩИ  
4933427200



**C12 CMH-0**  
**M12** ТОКОВЫЕ  
КЛЕЩИ  
4933416979



**M12 TLED-0**  
**M12**  
СВЕТОДИОДНЫЙ  
ФОНАРЬ  
4932430360



**C12 LTGE-0**  
**M12**  
ДИСТАНЦИОННЫЙ  
ТЕРМОМЕТР  
С ЛАЗЕРНЫМ  
НАВЕДЕНИЕМ  
4933416977



**C12 JSR-0**  
**M12** СВЕРХКОМПАКТНЫЙ  
РАДИОПРИЕМНИК С  
ПОДКЛЮЧЕНИЕМ К  
MP3-ПЛЕЕРУ  
4933416365



**M12 IC-201C(S)**  
**M12** СВЕРХКОМПАКТНАЯ  
КАМЕРА M-SPECTOR™ 360°  
4933441680



Новинка

ОДНА СИ  
БОЛЕЕ

# 6

ИНСТРУМ



**C12 HZ-202C**  
**M12**  
СВЕРХКОМПАКТНАЯ  
САБЕЛЬНАЯ ПИЛА  
HACKZALL™  
4933441195



**M12 CC-21C**  
**M12**  
СВЕРХКОМПАКТНЫЙ  
КАБЕЛЬНЫЙ РЕЗАК  
4933431610



**M12 HPT-202C**  
**M12**  
СВЕРХКОМПАКТНЫЙ  
ГИДРАВЛИЧЕСКИЙ  
ОБЖИМНОЙ  
ИНСТРУМЕНТ  
FORCE LOGIC™  
4933443085



**C12 RXP-106202C**  
**M12**  
СВЕРХКОМПАКТНЫЙ  
РАСШИРИТЕЛЬНЫЙ  
ИНСТРУМЕНТ  
СИСТЕМЫ UPONOR  
Q&E  
4933441715



**C12 RAD-202B**  
**M12**  
СВЕРХКОМПАКТНАЯ  
УГЛОВАЯ ДРЕЛЬ  
4933441215



**M12 IR-201B**  
**M12**  
СВЕРХКОМПАКТНЫЙ  
ИМПУЛЬСНЫЙ  
ХРАПОВЫЙ МЕХАНИЗМ  
3/8": 4933441720  
1/4": 4933441725



**M12 TI-201C**  
**M12** ТЕПЛОВИЗОР  
4933441841



**M12 DE-201C**  
**M12** УНИВЕРСАЛЬНЫЙ  
ПЫЛЕСОС ДЛЯ УДАРНЫХ  
ИНСТРУМЕНТОВ  
4933440500



**C12 PN-0**  
**M12**  
СВЕРХКОМПАКТНЫЙ  
РУЧНОЙ  
ГВОЗДЕЗАБИВНОЙ  
ИНСТРУМЕНТ  
4933427182



**M12 BDD-202C**  
**M12**  
СВЕРХКОМПАКТНАЯ  
ДРЕЛЬ-ШУРУПОВЕРТ  
4933441915



**M12 BPD-202C**  
**M12**  
СВЕРХКОМПАКТНАЯ  
УДАРНАЯ ДРЕЛЬ  
4933441940



**M12 BID-202C**  
**M12**  
СВЕРХКОМПАКТНЫЙ  
ИМПУЛЬСНЫЙ  
ВИНТОВЕРТ  
4933441960



**M12 BIW38-202C**  
**M12**  
СВЕРХКОМПАКТНЫЙ  
ИМПУЛЬСНЫЙ  
ГАЙКОВЕРТ С  
ПАТРОНОМ 3/8"  
4933441990



**M12 BIW14-202C**  
**M12**  
СВЕРХКОМПАКТНЫЙ  
ИМПУЛЬСНЫЙ  
ГАЙКОВЕРТ С  
ПАТРОНОМ 1/4"  
4933441970



**M12 BIW12-202C**  
**M12**  
СВЕРХКОМПАКТНЫЙ  
ИМПУЛЬСНЫЙ  
ГАЙКОВЕРТ С  
ПАТРОНОМ 1/2"  
4933447133



**M12 BPS-421X**  
**M12**  
СВЕРХКОМПАКТНАЯ  
ШЛИФОВАЛЬНО-  
ПОЛИРОВАЛЬНАЯ  
МАШИНА  
4933447799



**M12 BSD-0**  
**M12**  
СВЕРХКОМПАКТНЫЙ  
ОДНОСКОРОСТНЫЙ  
ШУРУПОВЕРТ  
4933447135

TRADE.  
WORK.  
LAST.



**M12 CID-202C**  
M12 FUEL  
КОМПАКТНЫЙ ИМПУЛЬСНЫЙ  
ШУРУПОВЕРТ С  
ШЕСТИГРАННЫМ  
ХВОСТОВИКОМ 1/4"  
4933440405



**M12 CPD-602C**  
M12 FUEL  
КОМПАКТНАЯ  
ДУВУХКОРОСТНАЯ  
УДАРНАЯ ДРЕЛЬ  
4933451509



**M12 CH-602C**  
M12 FUEL  
КОМПАКТНЫЙ  
ПЕРФОРАТОР SDS  
4933451510



**M12 CCS44-602C**  
M12 FUEL  
КОМПАКТНАЯ  
ЦИРКУЛЯРНАЯ ПИЛА  
4933451512



**M12 CHZ-602C**  
M12 FUEL  
КОМПАКТНАЯ САБЕЛЬНАЯ  
ПИЛА HACKZALL™  
4933451511



СИСТЕМА

50  
ЭЛЕМЕНТОВ



**M12 BS-402C**  
M12  
СВЕРХКОМПАКТНАЯ  
ЛЕНТОЧНАЯ ПИЛА  
4933441805



**M12 LL-0**  
M12 ФОНАРЬ  
TRUEVIEW™  
49332430562



**M12 SL-0**  
M12  
ПОДВЕСНОЙ  
ФОНАРЬ  
TRUEVIEW™  
49332430178



Новинка

**M12 SLED-0**  
M12  
СВЕТОДИОДНЫЙ  
ПРОЖЕКТОР  
4933451261



**M12 PCG-310C-201B**  
M12 СВЕРХКОМПАКТНЫЙ  
ПИСТОЛЕТ ДЛЯ УПЛОТНЕНИЯ  
ШВОВ С ДЕРЖАТЕЛЕМ  
КАРТРИДЖЕЙ НА 310 МЛ  
4933441655

**M12 PCG-201B**  
M12 СВЕРХКОМПАКТНЫЙ  
ПИСТОЛЕТ ДЛЯ УПЛОТНЕНИЯ  
ШВОВ С ТРУБКОЙ  
400 МЛ: 4933441665  
600 МЛ: 4933441670



**C12 BL2-0**  
M12 ЛАЗЕРНЫЙ  
ВАТЕРЛАС  
4933416240



**M12 JSSP-0**  
M12 ВЛУЕОТТ-  
ДИНАМИК ДЛЯ  
РАБОЧЕГО МЕСТА  
4933448380



**M12 H-402C**  
M12 КОМПАКТНЫЙ  
ПЕРФОРАТОР SDS  
4933441164



**C12 RT-0**  
M12  
АККУМУЛЯТОРНАЯ  
ПРЯМАЯ  
ШЛИФМАШИНА  
4933427183



**C12 MT-402B**  
M12 СВЕРХКОМПАКТНЫЙ  
МНОГОФУНКЦИОНАЛЬНЫЙ  
ИНСТРУМЕНТ  
4933441705



**C12 PC-0**  
M12 СВЕРХКОМПАКТНЫЙ  
ТРУБОРЕЗ ДЛЯ  
МЕДНЫХ ТРУБ  
4933411920



**C12 PPC-0**  
M12 СВЕРХКОМПАКТНЫЙ  
ТРУБОРЕЗ ДЛЯ РЕЗКИ  
ТРУБ РЕХ  
4933416550



**M12 JS-402B**  
M12 СВЕРХКОМПАКТНЫЙ  
ЛОБЗИК  
4933441700



**M12 BD-202C**  
M12 СВЕРХКОМПАКТНАЯ  
ДРЕЛЬ-ШУРУПОВЕРТ СО  
СЪЕМНЫМ ПАТРОНОМ  
4933441900



**M12 BDDX-202C**  
M12 СВЕРХКОМПАКТНАЯ  
ДРЕЛЬ-ШУРУПОВЕРТ СО  
СЪЕМНЫМ ПАТРОНОМ  
4933447830



Новинка

**M12 HHGREY-0(L)**  
M12 ТОЛСТОВКИ С  
ПОДОГРЕВОМ  
4933451274



**M12 HBW-0(L)**  
M12 ЖИЛЕТ С  
ПОДОГРЕВОМ  
4933451167



**M12 HJBL2-201(L)**  
M12 КУРТКА PREMIUM  
С ЭЛЕКТРОПОДОГРЕВОМ  
ЧЕРНОГО ЦВЕТА  
4933447908



**M12 HJ RED2-201(L)**  
M12 КУРТКА С  
ЭЛЕКТРОПОДОГРЕВОМ  
(КРАСНАЯ)  
4933443837



**M12 HJ CM03-201(L)**  
M12 КУРТКА С  
ЭЛЕКТРОПОДОГРЕВОМ  
4933443873

REDLITHIUM-ION™ 2.0 / 4.0 / 6.0Ah

Новинка

# ИСКЛЮЧИТЕЛЬНОЕ УДОБСТВО, МАКСИМАЛЬНЫЙ СРОК СЛУЖБЫ

СКОРО В  
ПРОДАЖЕ

## SHOCKWAVE™

По-настоящему высокопроизводительное решение для импульсного шурупверта



**SHOCKZONE™**  
ПОГЛОЩАЕТ БОЛЬШИЙ  
КРУТЯЩИЙ МОМЕНТ



**СПЕЦИАЛЬНО  
ОБРАБОТАННАЯ БИТА  
CUSTOM MACHINED TIP™**  
ТОЧНАЯ ПОДГОНКА

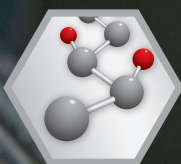

**СПЕЦИАЛЬНАЯ  
ЛЕГИРОВАННАЯ СТАЛЬ  
CUSTOM ALLOY™ 76**



В  
**30**  
РАЗ ВЫШЕ  
СРОК  
СЛУЖБЫ

**SHOCKWAVE** **IMPACT DUTY**™

Новинка

# В 2 РАЗА БЫСТРЕЕ

## СТУПЕНЧАТЫЕ СВЕРЛА

Одно сверло для сверления нескольких размеров в стали и пластике с большей точностью и меньшим количеством операций.

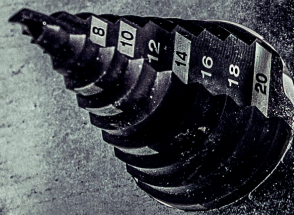

В 2 РАЗА  
БЫСТРЕЕ

В 4 РАЗА  
ДОЛГОВЕЧНЕЕ

ЭФФЕКТИВНАЯ  
РАБОТА БЕЗ  
ЗАКЛИНИВАНИЯ

### ОПТИМИЗИРОВАН ДЛЯ ВЫСОКОСКОРОСТНОГО АККУМУЛЯТОРНОГО ИНСТРУМЕНТА.

	ДИАМЕТР (ММ)	ОБЩАЯ ДЛИНА	К-ВО ШАГОВ	ЕДИНИЦ В УПАКОВКЕ	Артикул
PG 7 – PG 21	10	68	9	1	48899321
M 6 – M 32	10	92	13	1	48899332
4 – 12 ММ / 1"	6	65	9	1	48899301
4 – 12 ММ / 2"	6	65	5	1	48899302
4 – 20 ММ	8	65	9	1	48899320
6 – 35 ММ	10	90	14	1	48899335
Набор ступенчатых сверл (3 шт.): № 3, 5, 6				3	48899399

\* При использовании в большинстве профессиональных аккумуляторных дрелей 18В с аккумуляторной технологией LiIon



**НАКОНЕЧНИК  
RAPID STRIKE™**  
БЫСТРОЕ И ТОЧНОЕ  
ЗАСВЕРЛИВАНИЕ



**ГЕОМЕТРИЯ С 2 КАНАВКАМИ И  
ЗАОСТРЕННЫМИ КРОМКАМИ**  
ДЛЯ СВЕРЛЕНИЯ В 2 РАЗА БЫСТРЕЕ



**ХВОСТОВИК 3-FLAT SECURE GRIP**  
МАКСИМАЛЬНАЯ ПЕРЕДАЧА  
КРУТЯЩЕГО МОМЕНТА



**СПЕЦИАЛЬНО РАЗРАБОТАННАЯ СТАЛЬ**  
В 4 РАЗА ВЫШЕ СРОК СЛУЖБЫ  
БЛАГОДАря ПОКРЫТИЮ ИЗ ЧЕРНОЙ  
ОКСИДИ



# РУЛЕТКИ



## ВЫСОКОКЛАССНЫЕ МАГНИТНЫЕ РУЛЕТКИ

ТОЛЬКО МЕТРИЧЕСКАЯ ШКАЛА	5 М	8 М	10 М
	48225305	48225308	48225411
МЕТРИЧЕСКАЯ И БРИТАНСКАЯ СИСТЕМА	5 М	8 М	10 М
	48225216	48225225	48225233



## ВЫСОКОКЛАССНЫЕ НЕМАГНИТНЫЕ РУЛЕТКИ

ТОЛЬКО МЕТРИЧЕСКАЯ ШКАЛА	5 М	8 М
	48225306	48225309
МЕТРИЧЕСКАЯ И БРИТАНСКАЯ СИСТЕМА	5 М	8 М
	48225217	48225226



## ФИРМЕННЫЕ РУЛЕТКИ С ШИРОКОЙ ЛЕНТОЙ

ТОЛЬКО МЕТРИЧЕСКАЯ ШКАЛА	5 М	8 М	<b>Новинка</b>
	48225705	48225708	
МЕТРИЧЕСКАЯ И БРИТАНСКАЯ СИСТЕМА	5 М	8 М	10 М
	48225616	48225625	48225633

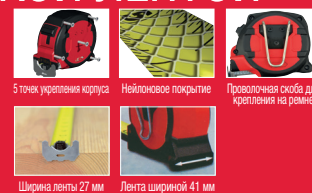

## НЕМАГНИТНАЯ РУЛЕТКА 2 М

**Новинка**

- Усиленный в пяти точках корпус
- Полотно класса Heavy Duty шириной 13 мм
- Полотно с нейлоновым покрытием для предотвращения стирания
- Небольшая удобная эргономичная конструкция

АРТИКУЛ 48225502

**КОМПАКТНЫЙ  
ЭРГОНОМИЧНЫЙ  
ДИЗАЙН**

## МАГНИТНЫЕ ОТВЕРТКИ HOLLOWCORE™

### ОСОБЕННОСТИ

- Неограниченная глубина HOLLOWCORE™, позволяющая использовать длинные болты и резьбовые шпильки (подана заявка на получение патента)
- Магнитные наконечники отверток, прочно удерживающие крепежные детали
- ПРИНЦИПИАЛЬНО НОВЫЙ универсальный наконечник отвертки, поддерживающий в 4 раза больше крепежных деталей – с квадратным, 12-гранным, 8-гранным и шестигранным сечением
- Цветные идентификационные метки, позволяющие быстро определить тип инструмента на стройплощадке
- Удаляет ржавые и сорванные болты
- Шестигранные хвостовики под гаечный ключ служат дополнительным рычагом
- Хромированная поверхность для максимальной прочности
- Кованые стальные хвостовики увеличивают срок службы и повышают прочность
- Глубокие патроны позволяют использовать сразу несколько крепежных деталей

**ПРИНЦИПИАЛЬНО НОВЫЙ  
УНИВЕРСАЛЬНЫЙ НАКОНЕЧНИК  
ОТВЕРТКИ ПОДДЕРЖИВАЕТ В 4 РАЗА  
БОЛЬШЕ КРЕПЕЖНЫХ ДЕТАЛЕЙ**

**НЕОГРАНИЧЕННАЯ  
ГЛУБИНА  
HOLLOWCORE™**

### АКЦИОННЫЙ КОМПЛЕКТ

**Новинка**

Набор из 4 отверток Hollowcore™ и открывалка для бутылок Milwaukee®



Артикул 48229514



### ШЕСТИГРАННЫЕ ОТВЕРТКИ

РАЗМЕР МЕЖДУ ПАРАЛЛЕЛЬНЫМИ ГРАНЯМИ (ММ)	5	5.5	6	7	8	10	13
РАЗМЕР РЕЗЬБЫ ШПИЛЬКИ		M3	M3,5	M4	M5	M6	M8
ЦВЕТ	ЧЕРНЫЙ	КОРИЧНЕВЫЙ	КРАСНЫЙ	ОРАНЖЕВЫЙ	ЖЕЛТЫЙ	СИНИЙ	ОРАНЖЕВЫЙ
Артикул	48222531	48222532	48222533	48222534	48222535	48222536	48222537

## ОРГАНАЙЗЕР ДЛЯ СТРОЙПЛОЩАДКИ

Артикул 4932451416

**Новинка**

### ОСОБЕННОСТИ

- Этот самый универсальный органайзер для стройплощадки обеспечивает максимальную эффективность работы
- Монтируемые отсеки с отверстиями для крепления – 8 маленьких и 2 больших – можно закрепить шурупами практически на всех типичных материалах на стройплощадке
- Полный доступ ко всем элементам в сложенном виде
- Усиленное ребро жесткости и герметизирующая прокладка для предотвращения попадания воды
- Несъемные отсеки уплотнены по периметру, что позволяет избежать попадания мелких предметов из одного отсека в другой



## СКЛАДЫВАЮЩАЯСЯ НОЖОВКА

Артикул 48220305

**Новинка**

### ОСОБЕННОСТИ

- Замена лезвий без специальных инструментов в 10 раз быстрее обычного
- Складывающееся лезвие для удобного и безопасного хранения
- Обрезиненная рукоятка, позволяющая приложить большее усилие
- Совместима со всеми лезвиями Sawzall®, что делает ее еще более универсальной
- Поставляется с лезвием длиной 150 мм с шагом 18 ТР1





# БУРЫ SDS-PLUS



**БЫСТРЕЕ НА  
25%**

**СДЕЛАНО В ГЕРМАНИИ**

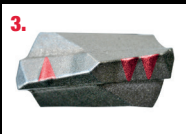
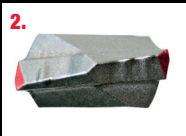

**Набор из 5 буров SDS-Plus для перфоратора.**  
Пластмассовый контейнер бурами диаметром 5/6 x 110 мм и 6/8/10 x 160 мм

4932352338

**Набор из 7 буров SDS-Plus для перфоратора.**  
Металлическая кассета с бурами диаметром 5/6/8 x 110 мм и 6/8/10/12 x 160 мм

4932352339

**Набор из 10 буров SDS-Plus для перфоратора.**  
Металлическая кассета с бурами диаметром 5/6/6 x 110 мм и 6/6/8/8/10/12/14 x 160 мм

4932352340



## ПЕРЧАТКИ

**Новинка**

### ОСОБЕННОСТИ

- Емкостные накладки в области костяшек дают возможность использовать сенсорные устройства, не снимая перчатки
- Прочные вставки на ладонях и пальцах обеспечивают непревзойденную прочность и защиту рук
- Дышащая трикотажная подкладка прекрасно пропускает воздух и обеспечивает максимальный комфорт
- Подушечки из термопластичной резины обеспечивают максимальную защиту кулака
- Махровые накладки на большой палец позволяют быстро стереть пот со лба
- Липучка для безопасной фиксации

### Артикул

48229731	8
48229732	9
48229733	10
48229734	11



## КАБЕЛЬНЫЙ РЕЗАК

Артикул 48226104

**Новинка**

### ОСОБЕННОСТИ

- Отличное качество резки
- Скошенные губки для безупречной резки кабеля
- Удобная рукоятка, которая не будет облезать, как рукоятки с пластиковыми накладками
- Кованая конструкция для большей долговечности при использовании инструмента в сложных условиях
- Покрытие из черной окиси для защиты лезвия от коррозии



## ТОРЦЕВЫЕ КУСАЧКИ

Артикул 48226407

**Новинка**

### ОСОБЕННОСТИ

- Край из карбида железа для более продолжительного срока службы лезвий.
- Гладкие губки, позволяющие избежать царапин и повреждений поверхности при вытягивании и вырывании гвоздей и скоб
- Удобная рукоятка, которая не будет облезать, как рукоятки с пластиковыми накладками
- Кованая конструкция для большей долговечности при использовании инструмента в сложных условиях
- Покрытие из черной окиси для защиты лезвия от коррозии



[www.milwaukeetool.ru](http://www.milwaukeetool.ru)

Milwaukee

ООО «А энд М Электроинструменты»  
105523, г. Москва, Щелковское шоссе,  
дом 100, корпус 108  
Тел.: +7 495 933 4299  
Факс: +7 495 933 4299

В целях постоянного совершенствования продукции компания оставляет за собой право изменять информацию, включая сервисные условия и условия гарантии. Компания Milwaukee не несет ответственность за ошибки, возникшие во время печати.  
(4939 6091 99) – 01/2016 – Copyright 2016 – Milwaukee Electric Tool